

RUN *seven*

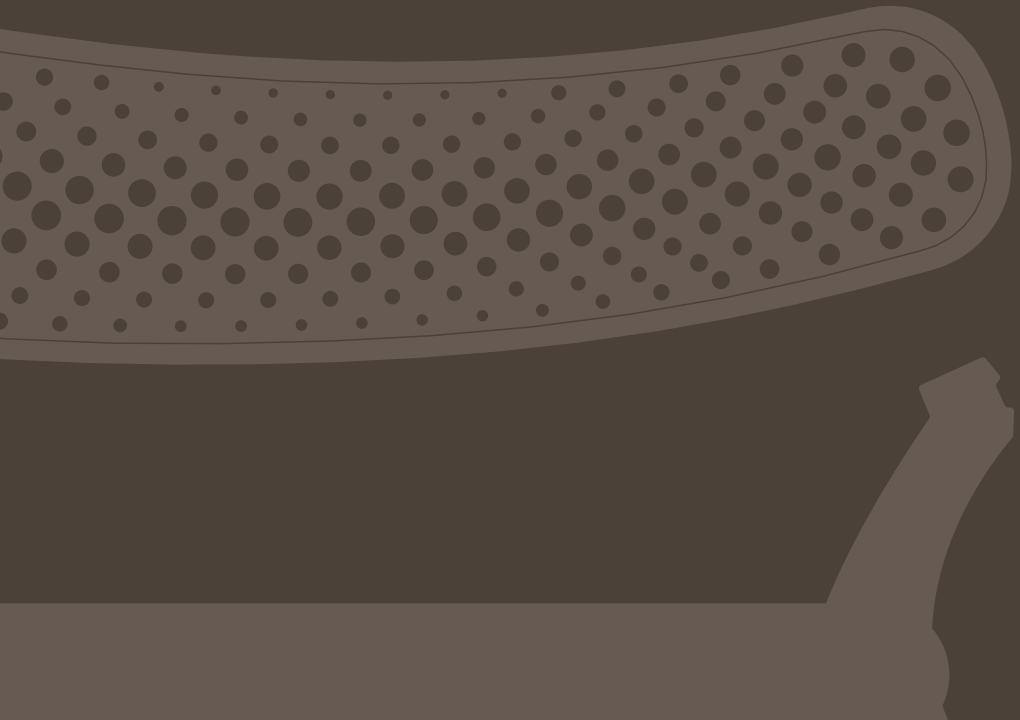

Welcome to the Kun Seven. We are delighted you have chosen our new shoulder rest system, and hope you enjoy using it to discover your new favourite setup.

Merci d'avoir choisi notre nouveau système d'épaulière Kun Seven. Nous espérons que vous prendrez plaisir à l'utiliser pour découvrir votre configuration idéale.

Contents / Contenu

Box contents / <i>Contenu de la boîte</i>	4
1. Adjusting the pad / <i>Régler le coussin</i>	10
2. Attaching the pad to the bridge / <i>Fixer le coussin à la barre</i>	16
3. Attaching the Kun Seven to the violin / <i>Installer le Kun Seven sur l'instrument</i>	20
4. Changing the angle / <i>Modifier l'angle</i>	24
5. Changing the height / <i>Modifier la hauteur</i>	26
6. Fine tuning the height / <i>Ajuster la hauteur</i>	30
7. Playing with the Kun Seven / <i>Jouer avec le Kun Seven</i>	33
8. Storing the Kun Seven / <i>Retirer et ranger le Kun Seven</i>	34

Key benefits of the Kun Seven

A bendable pad and separate bridge guarantee optimal positioning on both your shoulder and your instrument.

Lightweight materials and refined engineering release your instrument's sound.

Our coupler joint provides fine angle and height adjustment.

A ratchet for width adjustment works with offset feet to ensure exceptional grip.

Principaux avantages du Kun Seven

Le coussin pliable et la barre indépendante garantissent un positionnement optimal sur l'épaule comme sur l'instrument.

Les matériaux légers et la conception perfectionnée contribuent à libérer le son de l'instrument.

Notre raccord permet un réglage précis de l'angle et de la hauteur de l'épaulière.

La glissière à cliquets pour ajuster la largeur fonctionne avec des pieds asymétriques en vue d'assurer une stabilité exceptionnelle.

Please keep these instructions at hand for reference

Read all instructions carefully. The Kun Seven must be used and fitted correctly to provide maximum comfort and support while playing, and to safeguard your instrument.

Also, be sure to check all components of your Kun Seven for damage, wear, and tear before each use. If you do find worn-out or damaged parts, replace these before using your Kun Seven again.

Contact us at seven@kunrest.com for replacement parts.

Veillez conserver ces instructions à portée de main pour référence future

Lisez attentivement toutes les instructions. Le Kun Seven doit être utilisé et réglé correctement pour procurer un confort et un soutien maximum pendant le jeu, ainsi que pour protéger votre instrument.

Veillez également à examiner toutes les pièces de votre Kun Seven avant chaque utilisation pour détecter des signes éventuels de détérioration ou d'usure. Si certaines pièces sont usées ou endommagées, remplacez-les avant de réutiliser votre Kun Seven.

Contactez-nous à seven@kunrest.com pour obtenir des pièces de rechange.

Box contents

In your Kun Seven box you will find

- 1 Bridge
- 2 Coupler joint
- 3 Pad
- 4 3 × Adapter blocks
- 5 4 × Screws
- 6 2 × Plastic washers
- 7 Torx T6 key

Contenu de la boîte

Dans votre coffret Kun Seven vous trouverez

- 1 *Barre*
- 2 *Raccord*
- 3 *Coussin*
- 4 *3 × Adaptateurs*
- 5 *4 × Vis*
- 6 *2 × Embouts en plastique*
- 7 *Clé Torx T6*

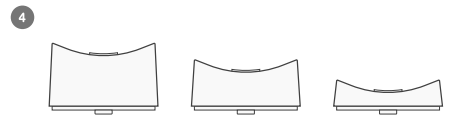
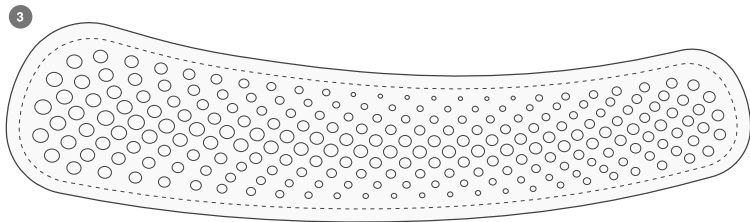
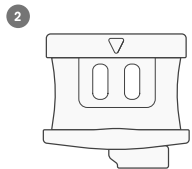
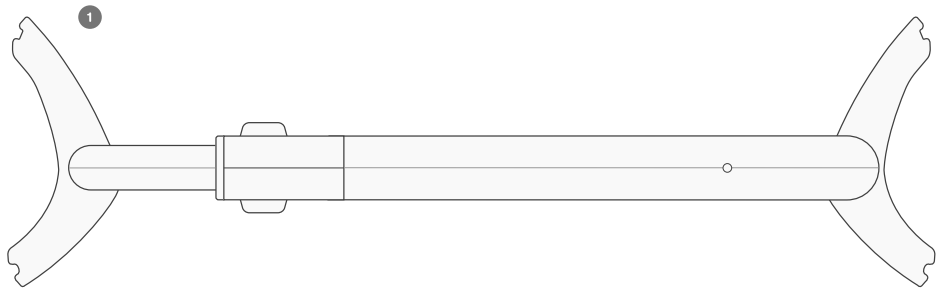

Before you begin

- Use your current shoulder rest setup as a starting point to explore the Kun Seven's adjustment possibilities.
- Make sure you have all the parts you need at hand before you start.
- Only adjust your setup when you have time, good lighting and a clear, horizontal surface.
- Adjustment will be a trial-and-error process. Give it time and don't hesitate to contact us for advice at seven@kunrest.com

Avant de commencer

- *Utilisez la configuration de votre épaulière actuelle comme point de départ pour découvrir les possibilités de réglage du Kun Seven.*
- *Assurez-vous d'avoir toutes les pièces à portée de main.*
- *Effectuez le réglage de l'épaulière lorsque vous disposez d'un temps suffisant, d'un bon éclairage et d'une surface horizontale dégagée.*
- *Le processus de réglage nécessitera du temps et de nombreux ajustements. N'hésitez pas à contacter seven@kunrest.com pour obtenir des conseils.*

Quick start guide

1. Bend the pad into your preferred shape.
2. To find your desired pad angle, use the Torx key to loosen the screws in the coupler joint. Rotate the joint to find your preferred angle. Tighten the screws.
3. Ensure the lever is in the open position, pointed away from the lock symbol.
4. Slide the bridge into the coupler joint so the arrow on the joint points to the numbers on the bridge.
5. To secure the pad to the bridge, turn the brass lever to the padlock symbol on the joint.
6. To widen the bridge, squeeze and hold the black buttons in the brass spring clip and extend the inner bridge to your desired width.
7. Slide the bridge onto the back of the violin and gently squeeze both feet inwards until the clicking sound stops.
8. To move the pad along the bridge, release the brass lever and slide the pad to your preferred position. Tighten the lever.
9. Pick up your bow and start playing!

Guide d'utilisation rapide

- 1. Pliez le coussin selon la forme souhaitée.*
- 2. Pour régler l'angle du coussin, utilisez la clé Torx fournie pour desserrer les vis du raccord. Faites pivoter le raccord en fonction de l'angle souhaité. Resserrez les vis.*
- 3. Assurez-vous que le levier est en position ouverte, dans la direction opposée au symbole de verrouillage.*
- 4. Faites glisser la barre dans le raccord de manière à ce que la flèche corresponde aux numéros sur la barre.*
- 5. Pour fixer le coussin à la barre, faites pivoter le levier en cuivre jusqu'au symbole de verrouillage du raccord.*
- 6. Pour élargir la barre, maintenez appuyés sur les boutons noirs au niveau du clip de fixation en cuivre et tirez la tige jusqu'à obtention de la largeur souhaitée.*
- 7. Faites glisser la barre sur le dos du violon et pressez délicatement les deux pieds vers l'intérieur jusqu'à ce que les clics cessent.*
- 8. Pour déplacer le coussin le long de la barre, desserrez le levier en cuivre et faites glisser le coussin jusqu'à la position souhaitée. Resserrez le levier.*
- 9. Prenez votre archet et commencez à jouer !*

1. Adjusting the pad

The Kun Seven pad comes in the classic ergonomic shape of other Kun rests. Through careful manipulation you can achieve the most comfortable position on your shoulder.

N.B.

- Always remove the pad from the bridge to change its shape or you risk damaging the shoulder rest.
- Small pad adjustments can make a big difference and any changes should be made with care.

1. Régler le coussin

L'épaulière Kun Seven conserve la forme ergonomique classique des autres modèles Kun. Au moyen de manipulations précises, vous pourrez configurer la position la plus confortable pour votre épaule.

N.B.

- *Retirez toujours le coussin de la barre pour modifier sa forme afin d'éviter d'abîmer l'épaulière.*
- *Des réglages mineurs peuvent faire une grande différence, et toute modification doit être effectuée avec soin.*

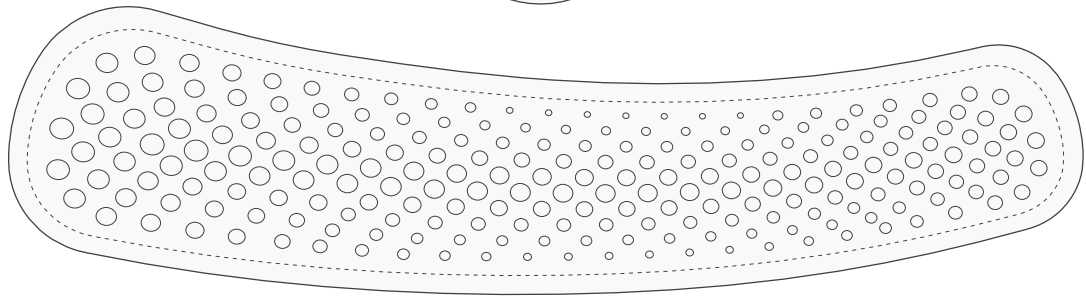
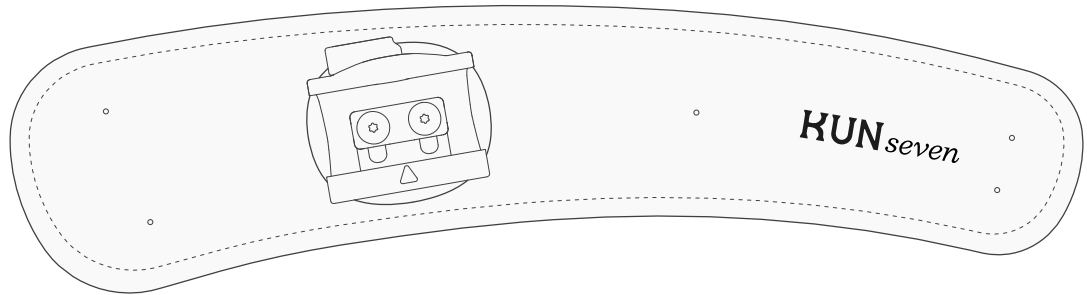

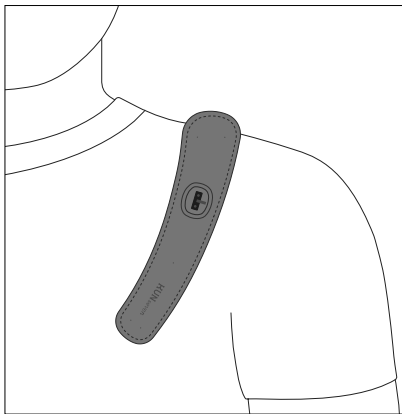

Place pad on shoulder to assess shape and comfort.

Placez le coussin sur l'épaule pour déterminer la forme et le confort.

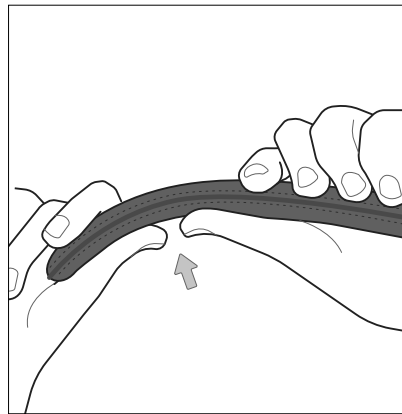

To modify shape, carefully manipulate each end of the pad.

Pour modifier la forme du coussin, manipulez avec soin chacune de ses extrémités.

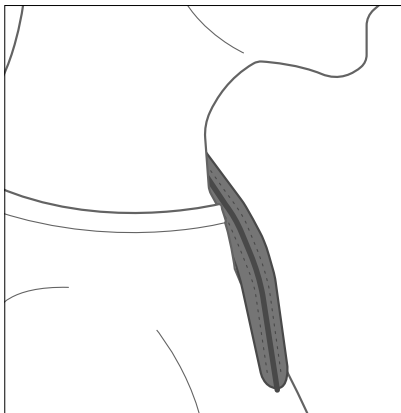

Ensure good contact
between shoulder and pad
centre with no air gaps.

*Veillez à assurer un bon
contact entre l'épaule et
le centre du coussin, sans
aucun espace entre les deux.*

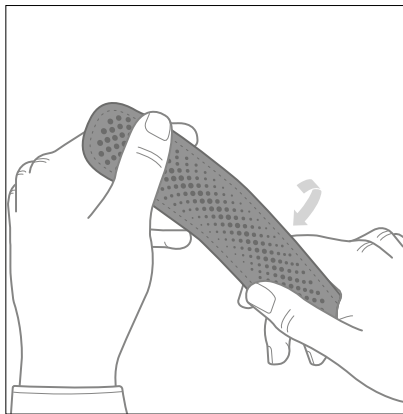

To align the pad to the curvature of your collarbone, gently twist the tail.

Pour adapter le coussin à la courbe de votre clavicule, tordez délicatement l'extrémité la plus étroite.

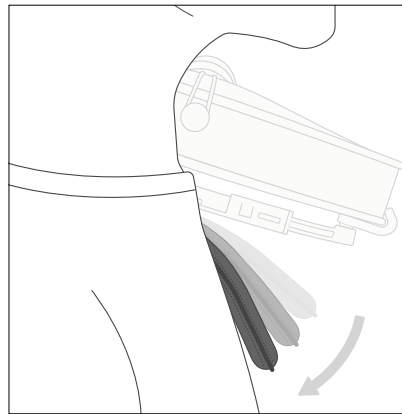

For more height between your chest and the violin, bend the tail of the pad away from the bridge.

Pour une plus grande hauteur entre l'épaule et l'instrument, pliez l'extrémité la plus étroite du coussin dans la direction opposée à la barre

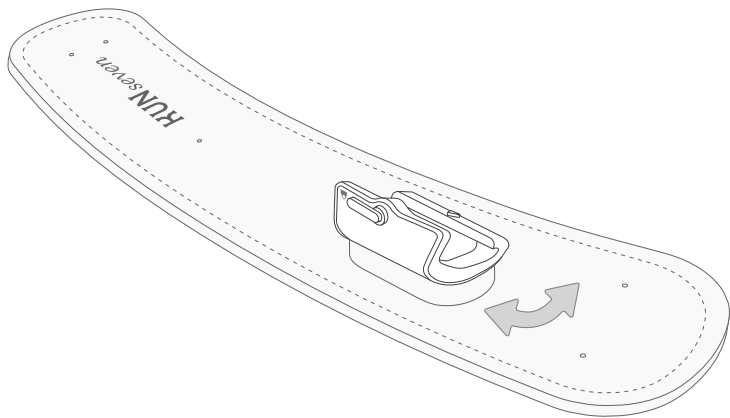

Tip: If the edge of the pad feels uncomfortable on your shoulder, try changing the angle of the pad (see step 4).

Petit conseil : Si le bord du coussin vous gêne au niveau de l'épaule, modifiez l'angle du coussin (voir étape 4).

2. Attaching the pad to the bridge

The Kun Seven pad comes with a coupler joint attached. This joint connects the pad to the bridge and includes a brass lever to secure the pad in place. It also provides pad angle adjustment; see step 5.

To begin, make sure the lever is fully open.

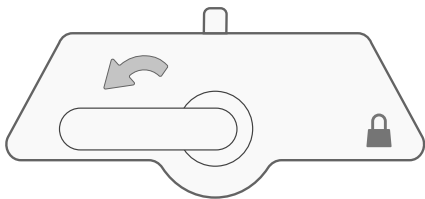

2. Fixer le coussin à la barre

Le Kun Seven est fourni avec un raccord. Ce raccord relie le coussin à la barre et inclut un levier en cuivre pour le maintenir en place. Il permet également de régler l'angle du coussin ; voir étape 5 ci-dessous.

Pour commencer, assurez-vous que le levier est entièrement ouvert.

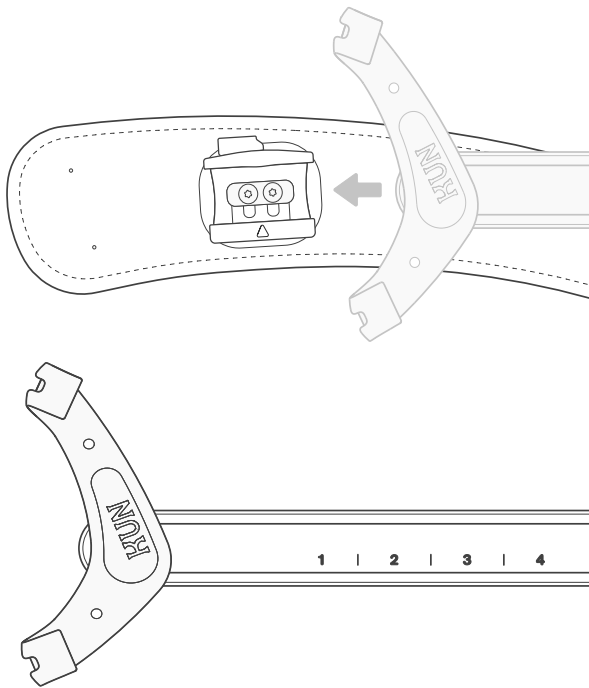

Slide the bridge through the coupler joint on the pad.

You will see numbers '1-7' on the bridge. These will be used to set the pad in your preferred playing position along the bridge. They will also help you find this position easily whenever you separate the bridge and pad.

For reference, a Kun Original model would sit at '4.5' on the bridge.

Faites glisser la barre sur le coussin à travers le raccord.

Les chiffres 1 à 7 sont marqués sur la barre. Ils seront utilisés pour configurer le coussin selon la position souhaitée le long de la glissière. Ils vous permettront aussi de retrouver cette position plus facilement lorsque vous séparez la barre du coussin.

À titre d'exemple, un modèle Kun Original correspond au chiffre 4.5 sur la barre.

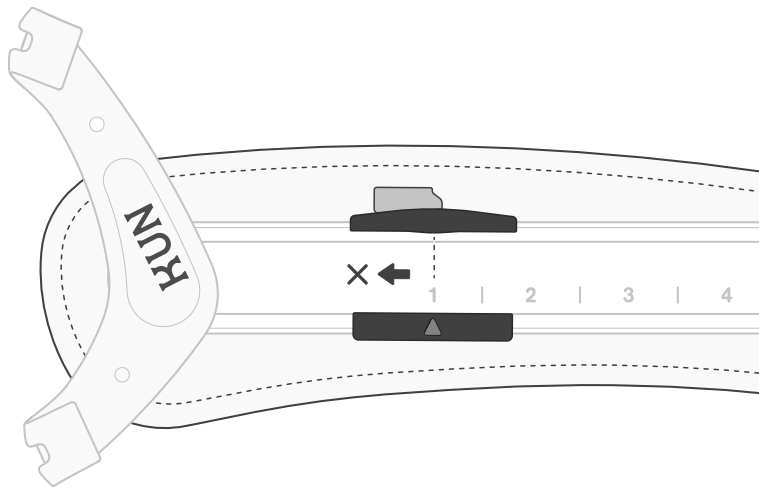

Do not position the pad before the '1' marker as this is too close to the end of the bridge and will be unstable.

Ne placez pas le coussin avant la marque 1 car elle serait trop proche de l'extrémité de la barre et l'épaulière perdrait en stabilité.

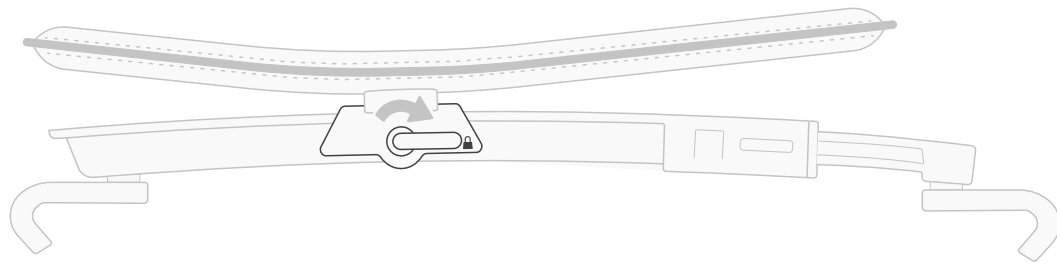

To secure the pad in place, turn the lever 180 degrees to the lock symbol.

Pour fixer le coussin, tournez le levier à 180° jusqu'au symbole de verrouillage.

3. Attaching the Kun Seven to the violin

There are two ways to attach the Kun Seven to your instrument: install the bridge first and then slide on the pad, or attach the entire assembly at once.

Tip: For initial setup, try attaching the bridge on its own so you can see how the ratchet, which is used for width adjustment, works.

3. Installer le Kun Seven sur l'instrument

Le Kun Seven peut être installé sur votre instrument de deux façons : en accrochant en premier lieu la barre puis en faisant glisser le coussin, ou en plaçant le dispositif complet en une fois.

Petit conseil : Nous suggérons d'installer seulement la barre pour vous permettre de vous familiariser avec le fonctionnement de la glissière d'ajustement.

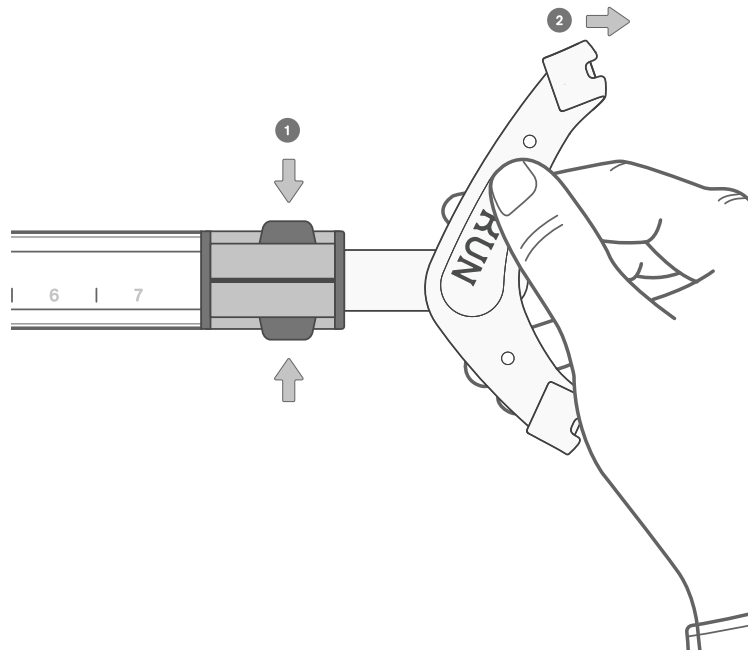

Start by widening the bridge so it can move easily around the edge of your instrument.

To do this, squeeze the buttons on the ratchet slider while pulling the inner bridge outward. Then hold the violin face-down under your left arm with the scroll pointing behind you.

Commencez par élargir la barre pour qu'elle puisse facilement être déplacée le long des filets de l'instrument.

Pour y parvenir, appuyez sur les boutons de la glissière et tirez la tige vers l'extérieur. Tenez ensuite le violon à l'envers sous votre bras gauche, la volute orientée vers l'arrière.

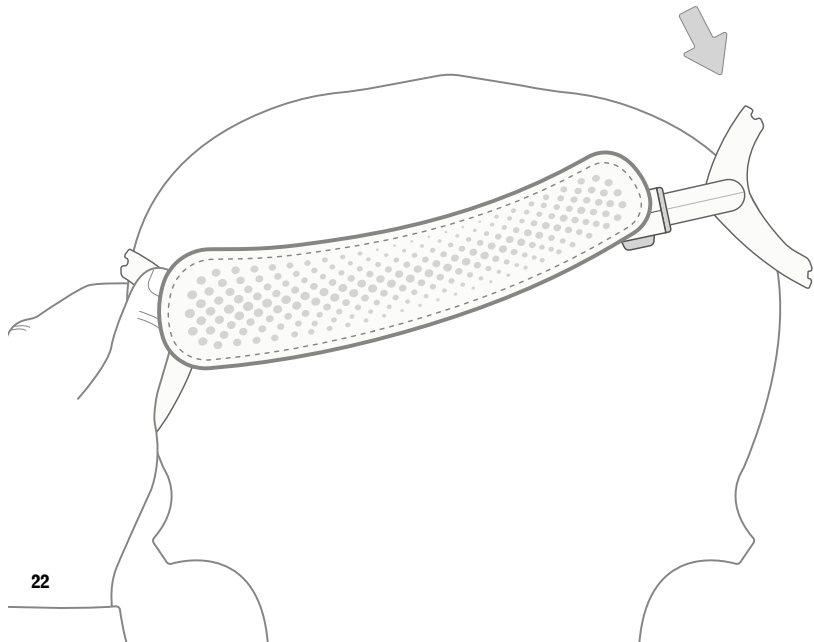

The longer arms of the Kun Seven feet must point towards the middle of your violin. Hook the foot on the left side of the violin around the instrument's bout. While holding it in place, move the opposite foot into your preferred position.

Squeeze the ends of the bridge towards each other. As the bridge shortens, you will hear a series of clicks.

Once both feet reach the purfling, assess the position of the bridge. If you are happy with it, push the ends of the bridge inwards one last time until you hear a final, satisfying click. Now it is securely attached to the violin.

If you wish to adjust the position, loosen the ratchet before adjusting the feet, then squeeze gently but firmly until the attachment is secure.

Ensure the feet are gripping adequately.

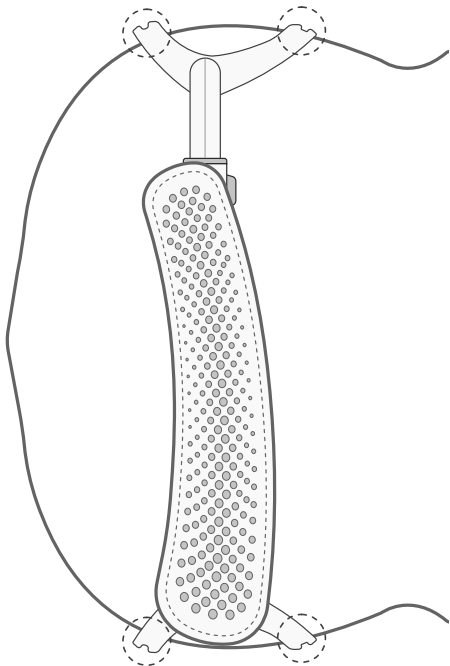

Les parties les plus longues des pieds du Kun Seven doivent être orientées vers le milieu de l'instrument. Accrochez le pied sur le côté gauche du violon le long des filets. Tout en le maintenant en place, déplacez le pied opposé jusqu'à la position souhaitée.

Resserrez les extrémités de la barre. Vous entendrez alors une série de clics.

Lorsque les deux pieds sont au niveau des filets, évaluez la position de la barre. Si elle vous satisfait, poussez les extrémités de la barre vers l'intérieur une dernière fois jusqu'à obtention d'un dernier clic. Cela indique que l'épaulière est bien installée sur l'instrument.

Si vous souhaitez ajuster la position, relâchez la glissière avant de régler les pieds, puis appuyez délicatement mais fermement jusqu'à ce que l'épaulière soit bien installée sur l'instrument.

Assurez-vous que les pieds sont bien accrochés.

4. Changing the angle

On the Kun Seven, you can change the angle of the pad by swiveling the coupler joint that connects the pad to the bridge.

To do this, the pad must be detached from the bridge.

Inside the coupler joint there are two screws. Using the tool provided, loosen the screws without removing them.

This will release the joint and allow you to rotate it within the slots.

Tighten the screws securely.

4. Modifier l'angle

Le Kun Seven permet de modifier l'angle du coussin en faisant pivoter le raccord qui relie le coussin à la barre.

Pour ce faire, retirez le coussin de la barre.

L'intérieur du raccord comprend deux vis. Au moyen de la clé fournie, desserrez les vis sans les enlever.

Cela desserrera le raccord et vous permettra de le faire tourner à l'intérieur des encoches.

Resserrez les vis fermement.

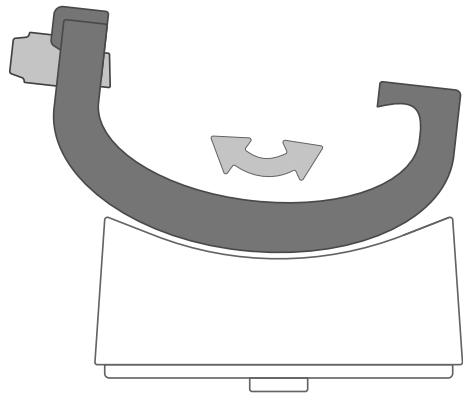
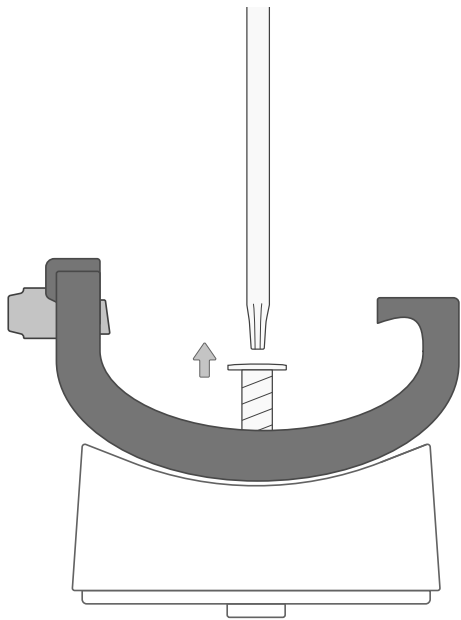

5. Changing the height

The Kun Seven comes with a standard pad adapter installed between the coupler joint and the pad.

In the box, you'll find two higher adapters. You can use these to add 4mm or 8mm of height to your setup. Each comes with its own washer and screws, which are located in a small black container in the box.

5. Modifier la hauteur

Le Kun Seven est fourni avec un adaptateur standard installé entre le raccord et le coussin.

Dans la boîte, vous trouverez deux adaptateurs d'une plus grande hauteur. Vous pouvez les utiliser pour ajouter 4 mm ou 8 mm à votre configuration. Chacun d'entre eux est fourni avec son propre embout et deux vis. Vous les trouverez à l'intérieur de la boîte, dans un petit récipient noir.

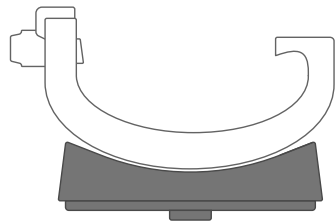
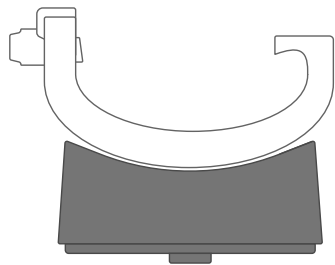
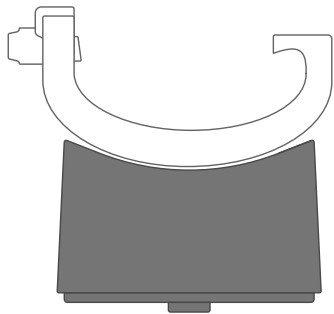

To swap pad adapters, you will need to remove the coupler joint. Before you do, note its angle. This will make it easier to find the same angle after you change the height.

Now loosen the screws and washer and remove them from the coupler joint. Detach the joint from the pad and carefully place it on the table in front of you.

You will see the low pad adapter still in place on the pad. Remove it carefully and replace it with the +4mm or +8mm pad adapter, depending on your requirements. Note that the adapter only fits in the slot in one direction and will sit snugly in place.

Pour changer d'adaptateur, vous devez retirer le raccord. Avant de commencer, notez bien son angle. Cela vous permettra de retrouver le même angle plus facilement après avoir modifié la hauteur.

Ensuite, desserrez les vis et l'embout et retirez-les. Détachez le raccord du coussin et posez-le soigneusement sur une table devant vous.

Retirez l'adaptateur standard installé sur le coussin et remplacez-le par l'adaptateur de 4 mm ou de 8 mm, selon la hauteur souhaitée. Veuillez noter que l'adaptateur ne s'insère dans l'encoche que dans une direction pour être bien sécurisé.

Once the adapter is secure, place the coupler joint on top of it. Then place the corresponding washer and screws in the coupler joint slots.

Before tightening, be sure to position the coupler joint at your preferred angle, as in step 4. Using the adjusting tool, turn the screws clockwise until the joint is securely attached again.

Une fois l'adaptateur sécurisé, placez le raccord par-dessus. Placez ensuite l'embout et les vis correspondants dans les encoches du raccord.

Avant de resserrer, veillez à bien placer le raccord selon l'angle souhaité, comme dans l'Étape 4. Au moyen de la clé, tournez les vis dans le sens des aiguilles d'une montre jusqu'à ce que le raccord soit à nouveau bien sécurisé.

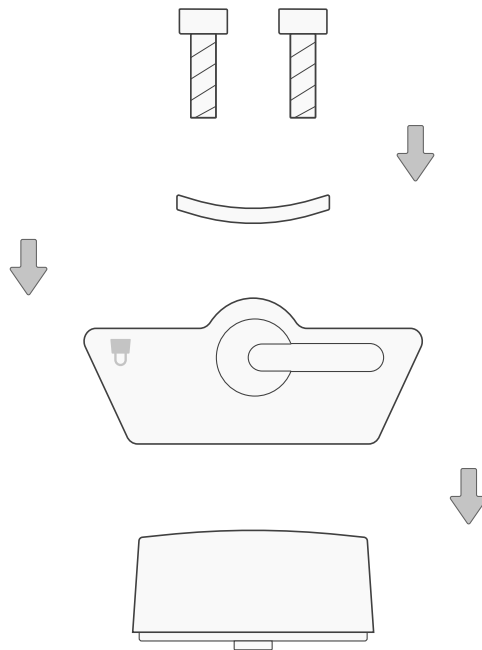

6. Fine tuning the height

The Kun Seven feet can be used for fine height adjustment. To do so, begin with the feet in a fully screwed in position and turn counterclockwise 360° a *maximum* of four times.

Do not unscrew the feet any further as they will become unstable.

If you still require extra height, move to a higher pad adapter. Repeat step 6 with each new adapter, always starting with the feet fully screwed in.

6. Ajuster la hauteur

Les pieds du Kun Seven permettent un ajustement plus précis de la hauteur. Pour y parvenir, commencez avec les pieds fermement vissés et tournez dans le sens inverse des aiguilles d'une montre à 360° un maximum de quatre fois.

Ne dévissez pas les pieds davantage car ils deviendront instables.

Si vous recherchez une plus grande hauteur, utilisez un adaptateur plus haut. Répétez étape 6 avec chaque nouvel adaptateur, en commençant toujours avec les pieds fermement vissés.

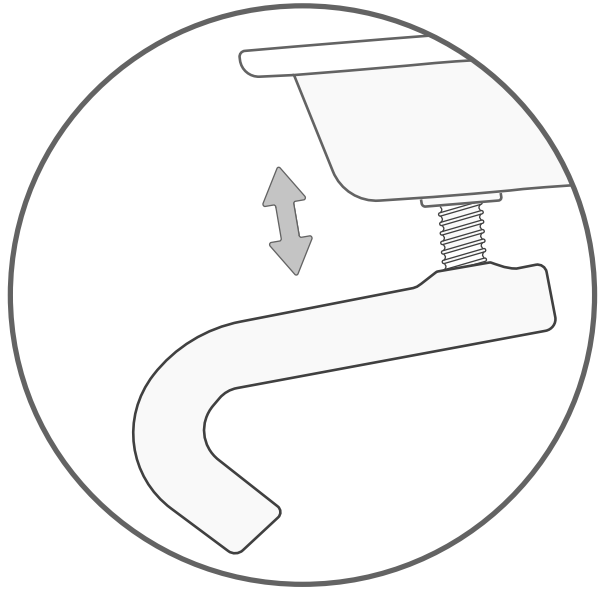
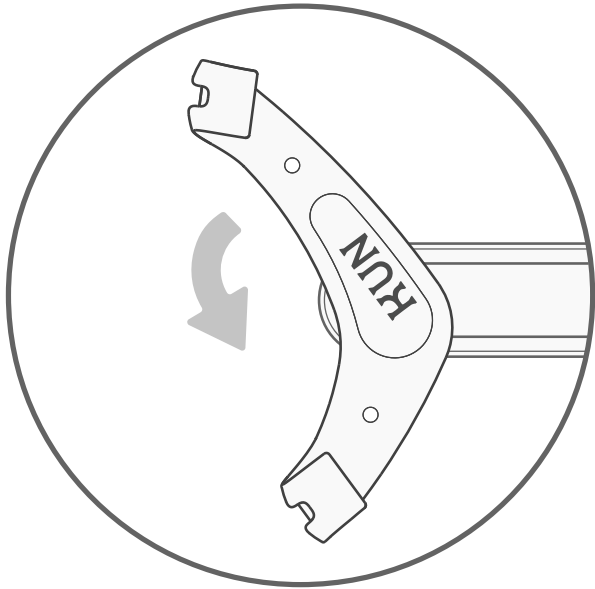



7. Playing with the Kun Seven

Once you have found a comfortable pad shape, angle, height, and position along the bridge, it's time to start playing!

Bear in mind, however, that Kun Seven adjustment is an iterative process. You might need to play for some time to determine if additional adjustments will improve your setup.

7. Jouer avec le Kun Seven

Après avoir trouvé une forme, un angle, une hauteur et une position confortables le long de la barre, vous pouvez vous mettre à jouer !

Toutefois, n'oubliez pas que le processus de réglage du Kun Seven est répétitif. Vous devrez jouer avec l'épaulière pendant un certain temps pour déterminer si des réglages supplémentaires pourront améliorer votre configuration.

8. Storing the Kun Seven

To remove the Kun Seven from your violin, squeeze the ratchet buttons together to release the two parts of the bridge.

Gently pull the two sections away from each other, which will loosen the feet from the edge of your instrument. Then carefully slide off the rest. Once this is done, you can store the full assembly intact.

For more compact storage, unlock the brass lever and separate the bridge and pad. Before doing so, note your preferred pad position along the bridge.

You might prefer to leave the bridge attached to your instrument during storage. In that case, release the pad by unlocking the brass lever and slide it off the bridge.

8. Retirer et ranger le Kun Seven

Pour retirer le Kun Seven de votre instrument, appuyez sur les boutons de la glissière pour libérer les deux parties de la barre.

Détachez délicatement les deux sections l'une de l'autre, ce qui desserrera les pieds du bords de l'instrument.

Faites soigneusement glisser l'épaulière. Vous pourrez ensuite ranger le dispositif en un seul tenant.

Pour un rangement plus compact, desserrez le levier en cuivre et détachez la barre et le coussin. Avant de le faire, notez le chiffre correspondant à la position du coussin.

Vous pouvez également laisser la barre installée sur votre instrument lorsqu'il est rangé. Dans ce cas, déverrouillez le levier en cuivre et enlevez simplement le coussin en le faisant glisser.

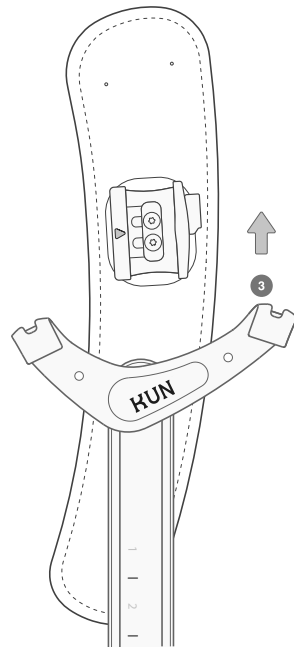
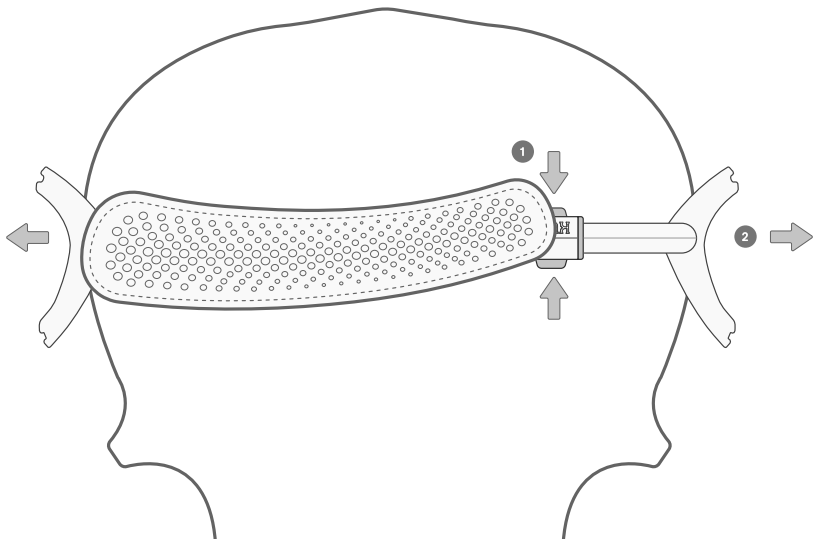

Contact

Kun Shoulder Rest Inc.
200 MacLaren Street
Ottawa, Ontario
Canada K2P 0L6

Tel: +1 613-232-1861

Toll-free (US & Canada only): 1-888-755-9514

Fax: +1 613-232-9771

seven@kunrest.com

kunseven.com

